



ประกาศมหาวิทยาลัยราชภัฏธนบุรี

เรื่อง ประกวดราคาซื้อเครื่องมัลติมีเดียโปรเจคเตอร์ ระดับ XGA ขนาดไม่น้อยกว่า ๓,๕๐๐ ANSI Lumens จำนวน ๕๖ เครื่อง ครั้งที่ ๒ ด้วยวิธีประกวดราคาอิเล็กทรอนิกส์ (e-bidding)

มหาวิทยาลัยราชภัฏธนบุรี มีความประสงค์จะประกวดราคาซื้อเครื่องมัลติมีเดียโปรเจคเตอร์ ระดับ XGA ขนาดไม่น้อยกว่า ๓,๕๐๐ ANSI Lumens จำนวน ๕๖ เครื่อง ครั้งที่ ๒ ด้วยวิธีประกวดราคาอิเล็กทรอนิกส์ (e-bidding) ราคากลางของงานซื้อในการประกวดราคาครั้งนี้ เป็นเงินทั้งสิ้น ๑,๖๙๖,๘๐๐.๐๐ บาท (หนึ่งล้านหกแสนเก้าหมื่นหกพันแปดร้อยบาทถ้วน) ตามรายการ ดังนี้

เครื่องมัลติมีเดียโปรเจคเตอร์	จำนวน	๕๖	เครื่อง
(Projectors)(๔๕.๑๑.๑๖.๐๙)			

ผู้ยื่นข้อเสนอจะต้องมีคุณสมบัติ ดังต่อไปนี้

๑. มีความสามารถตามกฎหมาย
๒. ไม่เป็นบุคคลล้มละลาย
๓. ไม่อยู่ระหว่างเลิกกิจการ
๔. ไม่เป็นบุคคลซึ่งอยู่ระหว่างถูกระงับการยื่นข้อเสนอหรือทำสัญญากับหน่วยงานของรัฐไว้ชั่วคราว เนื่องจากเป็นผู้ที่ไม่ผ่านเกณฑ์การประเมินผลการปฏิบัติงานของผู้ประกอบการตามระเบียบที่รัฐมนตรีว่าการกระทรวงการคลังกำหนดตามที่ประกาศเผยแพร่ในระบบเครือข่ายสารสนเทศของกรมบัญชีกลาง
๕. ไม่เป็นบุคคลซึ่งถูกระงับชื่อไว้ในบัญชีรายชื่อผู้ทำงานและได้แจ้งเวียนชื่อให้เป็นผู้ทำงานของหน่วยงานของรัฐในระบบเครือข่ายสารสนเทศของกรมบัญชีกลาง ซึ่งรวมถึงนิติบุคคลที่ผู้ทำงานเป็นหุ้นส่วนผู้จัดการ กรรมการผู้จัดการ ผู้บริหาร ผู้มีอำนาจในการดำเนินงานในกิจการของนิติบุคคลนั้นด้วย
๖. มีคุณสมบัติและไม่มีลักษณะต้องห้ามตามที่คณะกรรมการนโยบายการจัดซื้อจัดจ้างและการบริหารพัสดุภาครัฐกำหนดในราชกิจจานุเบกษา
๗. เป็นบุคคลธรรมดาหรือนิติบุคคล ผู้มีอาชีพขายพัสดุที่ประกวดราคาซื้อด้วยวิธีประกวดราคาอิเล็กทรอนิกส์ดังกล่าว
๘. ไม่เป็นผู้มีผลประโยชน์ร่วมกันกับผู้ยื่นข้อเสนอรายอื่นที่เข้ายื่นข้อเสนอให้แก่มหาวิทยาลัยราชภัฏธนบุรี ณ วันประกาศประกวดราคาอิเล็กทรอนิกส์ หรือไม่เป็นผู้กระทำการอันเป็นการขัดขวางการแข่งขันอย่างเป็นธรรมในการประกวดราคาอิเล็กทรอนิกส์ครั้งนี้
๙. ไม่เป็นผู้ได้รับเอกสิทธิ์หรือความคุ้มกัน ซึ่งอาจปฏิเสธไม่ยอมขึ้นศาลไทย เว้นแต่รัฐบาลของผู้ยื่นข้อเสนอได้มีคำสั่งให้สละเอกสิทธิ์ความคุ้มกันเช่นนั้น
๑๐. ผู้ยื่นข้อเสนอต้องลงทะเบียนในระบบจัดซื้อจัดจ้างภาครัฐด้วยอิเล็กทรอนิกส์ (Electronic Government Procurement : e - GP) ของกรมบัญชีกลาง
๑๑. ผู้ยื่นข้อเสนอซึ่งได้รับคัดเลือกเป็นคู่สัญญาต้องลงทะเบียนในระบบจัดซื้อจัดจ้างภาครัฐด้วย

อิเล็กทรอนิกส์ (Electronic Government Procurement : e - GP) ของกรมบัญชีกลาง ตามที่คณะกรรมการ
ป.ป.ช. กำหนด

๑๒. ผู้ยื่นข้อเสนอต้องไม่อยู่ในฐานะเป็นผู้ไม่แสดงบัญชีรายรับรายจ่ายหรือแสดงบัญชีรายรับรายจ่ายไม่
ถูกต้องครบถ้วนในสาระสำคัญ ตามที่คณะกรรมการ ป.ป.ช. กำหนด

๑๓. ผู้ยื่นข้อเสนอซึ่งได้รับคัดเลือกเป็นคู่สัญญาต้องรับและจ่ายเงินผ่านบัญชีธนาคาร เว้นแต่การจ่ายเงิน
แต่ละครั้งซึ่งมีมูลค่าไม่เกินสามหมื่นบาทคู่สัญญาอาจจ่ายเป็นเงินสดก็ได้ ตามที่คณะกรรมการ ป.ป.ช. กำหนด

ผู้ยื่นข้อเสนอต้องยื่นข้อเสนอและเสนอราคาทางระบบจัดซื้อจัดจ้างภาครัฐด้วยอิเล็กทรอนิกส์ ในวันที่ ๘
พฤษภาคม ๒๕๖๑ ระหว่างเวลา ๐๘.๓๐ น. ถึง ๑๖.๓๐ น.

ผู้สนใจสามารถขอรับเอกสารประกวดราคาอิเล็กทรอนิกส์ โดยดาวน์โหลดเอกสารผ่านทางระบบจัดซื้อ
จัดจ้างภาครัฐด้วยอิเล็กทรอนิกส์ตั้งแต่วันที่ประกาศจนถึงก่อนวันเสนอราคา

ผู้สนใจสามารถดูรายละเอียดได้ที่เว็บไซต์ www.dru.ac.th หรือ www.gprocurement.go.th หรือ
สอบถามทางโทรศัพท์หมายเลข ๐-๒๘๙๐-๑๘๐๑ ต่อ ๕๐๒๓-๔ ในวันและเวลาราชการ

ผู้สนใจต้องการทราบรายละเอียดเพิ่มเติมเกี่ยวกับรายละเอียดคุณลักษณะเฉพาะ โปรดสอบถามมายัง
มหาวิทยาลัยราชภัฏธนบุรี ผ่านทางอีเมล pasdu@dru.mail.go.th หรือช่องทางตามที่กรมบัญชีกลางกำหนด ภายใน
วันที่ ๑ พฤษภาคม ๒๕๖๑ โดยมหาวิทยาลัยราชภัฏธนบุรีจะชี้แจงรายละเอียดดังกล่าวผ่านทางเว็บไซต์
www.dru.ac.th และ www.gprocurement.go.th ในวันที่ ๒ พฤษภาคม ๒๕๖๑

ประกาศ ณ วันที่ ๓๐ เมษายน ๒๕๖๑



(ผู้ช่วยศาสตราจารย์ดร.ยุวลักษณ์ เวชวิทยาคลัง)

รักษาราชการแทนอธิการบดี

หมายเหตุ ผู้ประกอบการสามารถจัดเตรียมเอกสารประกอบการเสนอราคา (เอกสารส่วนที่ ๑ และเอกสารส่วนที่ ๒)
ในระบบ e-GP ได้ตั้งแต่วันที่ ขอรับเอกสารจนถึงวันเสนอราคา

เอกสารประกวดราคาซื้อด้วยวิธีประกวดราคาอิเล็กทรอนิกส์ (e-bidding)

เลขที่ B (ข) ๑๘/๒๕๖๑

การซื้อเครื่องมัลติมีเดียโปรเจคเตอร์ ระดับ XGA ขนาดไม่น้อยกว่า ๓,๕๐๐ ANSI Lumens จำนวน ๕๖ เครื่อง
ครั้งที่ ๒

ตามประกาศ มหาวิทยาลัยราชภัฏธนบุรี

ลงวันที่ ๓๐ เมษายน ๒๕๖๑

มหาวิทยาลัยราชภัฏธนบุรี ซึ่งต่อไปนี้เรียกว่า "มหาวิทยาลัยราชภัฏธนบุรี" มีความประสงค์จะประกวด
ราคาซื้อด้วยวิธีประกวดราคาอิเล็กทรอนิกส์ ตามรายการ ดังนี้

เครื่องมัลติมีเดียโปรเจคเตอร์	จำนวน	๕๖	เครื่อง
-------------------------------	-------	----	---------

(Projectors)(๔๕.๑๑.๑๖.๐๙)

พัสดุที่จะซื้อนี้ต้องเป็นของแท้ ของใหม่ ไม่เคยใช้งานมาก่อน ไม่เป็นของเก่าเก็บ อยู่ในสภาพที่จะใช้งานได้ทันทีและมี
คุณลักษณะเฉพาะตรงตามที่กำหนดไว้ในเอกสารประกวดราคาซื้อด้วยวิธีประกวดราคาอิเล็กทรอนิกส์ฉบับนี้ โดยมีข้อ
แนะนำและข้อกำหนด ดังต่อไปนี้

๑. เอกสารแนบท้ายเอกสารประกวดราคาอิเล็กทรอนิกส์

๑.๑ รายละเอียดคุณลักษณะเฉพาะ

๑.๒ แบบใบเสนอราคาที่กำหนดไว้ในระบบการจัดซื้อจัดจ้างภาครัฐด้วยอิเล็กทรอนิกส์

๑.๓ สัญญาซื้อขายทั่วไป

๑.๔ แบบหนังสือคำประกัน

(๑) หลักประกันสัญญา

๑.๕ บทนิยาม

(๑) ผู้มีผลประโยชน์ร่วมกัน

(๒) การขัดขวางการแข่งขันอย่างเป็นธรรม

๑.๖ แบบบัญชีเอกสารที่กำหนดไว้ในระบบจัดซื้อจัดจ้างภาครัฐด้วยอิเล็กทรอนิกส์

(๑) บัญชีเอกสารส่วนที่ ๑

(๒) บัญชีเอกสารส่วนที่ ๒

๒. คุณสมบัติของผู้ยื่นข้อเสนอ

๒.๑ มีความสามารถตามกฎหมาย

๒.๒ ไม่เป็นบุคคลล้มละลาย

๒.๓ ไม่อยู่ระหว่างเลิกกิจการ

๒.๔ ไม่เป็นบุคคลซึ่งอยู่ระหว่างถูกระงับการยื่นข้อเสนอหรือทำสัญญากับหน่วยงานของรัฐไว้

ชั่วคราว เนื่องจากเป็นผู้ที่ไม่ผ่านเกณฑ์การประเมินผลการปฏิบัติงานของผู้ประกอบการตามระเบียบที่รัฐมนตรีว่าการ
กระทรวงการคลังกำหนดตามที่ประกาศเผยแพร่ในระบบเครือข่ายสารสนเทศของกรมบัญชีกลาง

๒.๕ ไม่เป็นบุคคลซึ่งถูกระงับไว้ในบัญชีรายชื่อผู้ทำงานและได้แจ้งเวียนชื่อให้เป็นผู้ทิ้ง



ของหน่วยงานของรัฐในระบบเครือข่ายสารสนเทศของกรมบัญชีกลาง ซึ่งรวมถึงนิติบุคคลที่ผู้ทำงานเป็นหุ้นส่วนผู้
จัดการ กรรมการผู้จัดการ ผู้บริหาร ผู้มีอำนาจในการดำเนินงานในกิจการของนิติบุคคลนั้นด้วย

๒.๖ มีคุณสมบัติและไม่มีลักษณะต้องห้ามตามที่คณะกรรมการนโยบายการจัดซื้อจัดจ้างและ
การบริหารพัสดุภาครัฐกำหนดในราชกิจจานุเบกษา

๒.๗ เป็นนิติบุคคลผู้มีอาชีพขายพัสดุที่ประกวดราคาอิเล็กทรอนิกส์ดังกล่าว

๒.๘ ไม่เป็นผู้มีผลประโยชน์ร่วมกันกับผู้ยื่นข้อเสนอรายอื่นที่เข้ายื่นข้อเสนอให้แก่
มหาวิทยาลัยราชภัฏธนบุรี ณ วันประกาศประกวดราคาอิเล็กทรอนิกส์ หรือไม่เป็นผู้กระทำการอันเป็นการขัดขวาง
การแข่งขันอย่างเป็นธรรมในการประกวดราคาอิเล็กทรอนิกส์ครั้งนี้

๒.๙ ไม่เป็นผู้ได้รับเอกสิทธิ์หรือความคุ้มกัน ซึ่งอาจปฏิเสธไม่ยอมขึ้นศาลไทย เว้นแต่รัฐบาล
ของผู้ยื่นข้อเสนอได้มีคำสั่งให้สละเอกสิทธิ์และความคุ้มกันเช่นนั้น

๒.๑๐ ผู้ยื่นข้อเสนอต้องลงทะเบียนในระบบจัดซื้อจัดจ้างภาครัฐด้วยอิเล็กทรอนิกส์
(Electronic Government Procurement: e - GP) ของกรมบัญชีกลาง

๒.๑๑ ผู้ยื่นข้อเสนอซึ่งได้รับคัดเลือกเป็นคู่สัญญาต้องลงทะเบียนในระบบจัดซื้อจัดจ้างภาครัฐ
ด้วยอิเล็กทรอนิกส์ (Electronic Government Procurement : e - GP) ของกรมบัญชีกลาง ตามที่คณะกรรมการ
ป.ป.ช. กำหนด

๒.๑๒ ผู้ยื่นข้อเสนอต้องไม่อยู่ในฐานะเป็นผู้ไม่แสดงบัญชีรายรับรายจ่าย หรือแสดงบัญชี
รายรับรายจ่ายไม่ถูกต้องครบถ้วนในสาระสำคัญ ตามที่คณะกรรมการ ป.ป.ช. กำหนด

๒.๑๓ ผู้ยื่นข้อเสนอซึ่งได้รับคัดเลือกเป็นคู่สัญญาต้องรับและจ่ายเงินผ่านบัญชีธนาคาร เว้นแต่
การจ่ายเงินแต่ละครั้งซึ่งมีมูลค่าไม่เกินสามหมื่นบาทคู่สัญญาอาจจ่ายเป็นเงินสดก็ได้ ตามที่คณะกรรมการ ป.ป.ช.
กำหนด

๓. หลักฐานการยื่นข้อเสนอ

ผู้ยื่นข้อเสนอจะต้องเสนอเอกสารหลักฐานยื่นมาพร้อมกับการเสนอราคาทางระบบจัดซื้อจัดจ้าง
ภาครัฐด้วยอิเล็กทรอนิกส์ โดยแยกเป็น ๒ ส่วน คือ

๓.๑ ส่วนที่ ๑ อย่างน้อยต้องมีเอกสารดังต่อไปนี้

- (๑) ในกรณีผู้ยื่นข้อเสนอเป็นนิติบุคคล
 - (ก) ท่างหุ้นส่วนสามัญหรือห้างหุ้นส่วนจำกัด ให้ยื่นสำเนาหนังสือรับรองการจด
ทะเบียนนิติบุคคล บัญชีรายชื่อหุ้นส่วนผู้จัดการ ผู้มีอำนาจควบคุม (ถ้ามี) พร้อมทั้งรับรองสำเนาถูกต้อง
 - (ข) บริษัทจำกัดหรือบริษัทมหาชนจำกัด ให้ยื่นสำเนาหนังสือรับรองการจด
ทะเบียนนิติบุคคล หนังสือบริคณห์สนธิ บัญชีรายชื่อกรรมการผู้จัดการ ผู้มีอำนาจควบคุม (ถ้ามี) และบัญชีผู้ถือหุ้นราย
ใหญ่ (ถ้ามี) พร้อมทั้งรับรองสำเนาถูกต้อง
- (๒) ในกรณีผู้ยื่นข้อเสนอเป็นบุคคลธรรมดาหรือคณะบุคคลที่มีใช้นิติบุคคล ให้ยื่น
สำเนาบัตรประจำตัวประชาชนของผู้ยื่น ข้อเสนอชื่อตกลงที่แสดงถึงการเข้าเป็นหุ้นส่วน (ถ้ามี) สำเนาบัตรประจำตัว
ประชาชนของผู้เป็นหุ้นส่วน หรือสำเนาหนังสือเดินทางของผู้เป็นหุ้นส่วนที่ได้ถือสัญชาติไทย พร้อมทั้งรับรองสำเนา
ถูกต้อง

(๓) ในกรณีผู้ยื่นข้อเสนอเป็นผู้ยื่นข้อเสนอร่วมกันในฐานะเป็นผู้ร่วมค้า ให้ยื่นสำเนา
สัญญาของการเข้าร่วมค้า และเอกสารตามที่ระบุไว้ใน (๑) หรือ (๒) ของผู้ร่วมค้า แล้วแต่กรณี



(๔) เอกสารเพิ่มเติมอื่นๆ

(๔.๑) สำเนาใบสำคัญแสดงการจดทะเบียนห้างหุ้นส่วนบริษัท

(๔.๒) สำเนาทะเบียนภาษีมูลค่าเพิ่ม (ภ.พ.๒๐)

(๔.๓) สำเนาบัตรประชาชนผู้เสนอราคา หรือสำเนาบัตรประชาชนผู้มีอำนาจลงนามผูกพันและสำเนาบัตรผู้รับมอบอำนาจ (กรณีมอบอำนาจให้เสนอราคา)

(๕) บัญชีเอกสารส่วนที่ ๑ ทั้งหมดที่ได้ยื่นพร้อมกับการเสนอราคาทางระบบจัดซื้อจัดจ้างภาครัฐด้วยอิเล็กทรอนิกส์ ตามแบบในข้อ ๑.๖ (๑) โดยไม่ต้องแนบในรูปแบบ PDF File (Portable Document Format)

ทั้งนี้ เมื่อผู้ยื่นข้อเสนอดำเนินการแนบไฟล์เอกสารตามบัญชีเอกสารส่วนที่ ๑ ครบถ้วน ถูกต้องแล้ว ระบบจัดซื้อจัดจ้างภาครัฐด้วยอิเล็กทรอนิกส์จะสร้างบัญชีเอกสารส่วนที่ ๑ ตามแบบในข้อ ๑.๖ (๑) ให้โดยผู้ยื่นข้อเสนอไม่ต้องแนบบัญชีเอกสารส่วนที่ ๑ ดังกล่าวในรูปแบบ PDF File (Portable Document Format)

๓.๒ ส่วนที่ ๒ อย่างน้อยต้องมีเอกสารดังต่อไปนี้

(๑) ในกรณีที่ผู้ยื่นข้อเสนอมอบอำนาจให้บุคคลอื่นกระทำการแทนให้แนบหนังสือมอบอำนาจซึ่งติดอากรแสตมป์ตามกฎหมาย โดยมีหลักฐานแสดงตัวตนของผู้มอบอำนาจและผู้รับมอบอำนาจ ทั้งนี้หากผู้รับมอบอำนาจเป็นบุคคลธรรมดาต้องเป็นผู้ที่บรรลุนิติภาวะตามกฎหมายแล้วเท่านั้น

(๒) แคตตาล็อกและ/หรือแบบรูปรายการละเอียดคุณลักษณะเฉพาะ ตามข้อ ๔.๔

(๓) เอกสารเพิ่มเติมอื่นๆ

(๓.๑) ตารางเปรียบเทียบระหว่างคุณลักษณะของมหาวิทยาลัยกับคุณลักษณะของผู้เสนอราคา

(๔) บัญชีเอกสารส่วนที่ ๒ ทั้งหมดที่ได้ยื่นพร้อมกับการเสนอราคาทางระบบจัดซื้อจัดจ้างภาครัฐด้วยอิเล็กทรอนิกส์ ตามแบบในข้อ ๑.๖ (๒) โดยไม่ต้องแนบในรูปแบบ PDF File (Portable Document Format)

ทั้งนี้ เมื่อผู้ยื่นข้อเสนอดำเนินการแนบไฟล์เอกสารตามบัญชีเอกสารส่วนที่ ๒ ครบถ้วน ถูกต้องแล้ว ระบบจัดซื้อจัดจ้างภาครัฐด้วยอิเล็กทรอนิกส์จะสร้างบัญชีเอกสารส่วนที่ ๒ ตามแบบในข้อ ๑.๖ (๒) ให้โดยผู้ยื่นข้อเสนอไม่ต้องแนบบัญชีเอกสารส่วนที่ ๒ ดังกล่าวในรูปแบบ PDF File (Portable Document Format)

๔. การเสนอราคา

๔.๑ ผู้ยื่นข้อเสนอต้องยื่นข้อเสนอและเสนอราคาทางระบบจัดซื้อจัดจ้างภาครัฐด้วยอิเล็กทรอนิกส์ตามที่กำหนดไว้ในเอกสารประกวดราคาอิเล็กทรอนิกส์นี้ โดยไม่มีเงื่อนไขใดๆ ทั้งสิ้น และจะต้องกรอกข้อความให้ถูกต้องครบถ้วน พร้อมทั้งหลักฐานแสดงตัวตนและทำการยืนยันตัวตนของผู้ยื่นข้อเสนอโดยไม่ต้องแนบใบเสนอราคาในรูปแบบ PDF File (Portable Document Format)

๔.๒ ในการเสนอราคาให้เสนอราคาเป็นเงินบาท และเสนอราคาได้เพียงครั้งเดียวและราคาเดียวโดยเสนอราคารวม และหรือราคาต่อหน่วย และหรือต่อรายการ ตามเงื่อนไขที่ระบุไว้ท้ายใบเสนอราคาให้ถูกต้อง ทั้งนี้ ราคารวมที่เสนอจะต้องตรงกันทั้งตัวเลขและตัวหนังสือ ถ้าตัวเลขและตัวหนังสือไม่ตรงกัน ให้ถือตัวหนังสือเป็นสำคัญ โดยคิดราคารวมทั้งสิ้นซึ่งรวมค่าภาษีมูลค่าเพิ่ม ภาษีอากรอื่น ค่าขนส่ง ค่าจดทะเบียน และค่าใช้จ่ายอื่นๆ ปวงไว้แล้ว จนกระทั่งส่งมอบพัสดุให้ ณ มหาวิทยาลัยราชภัฏธนบุรี กรุงเทพฯ

ราคาที่เสนอจะต้องเสนอกำหนดยื่นราคาไม่น้อยกว่า ๙๐ วัน ตั้งแต่วันเสนอราคาโดย



ภายในกำหนดยื่นราคา ผู้ยื่นข้อเสนอต้องรับผิดชอบราคาที่ตนได้เสนอไว้ และจะถอนการเสนอราคาไม่ได้

๔.๓ ผู้ยื่นข้อเสนอจะต้องเสนอกำหนดเวลาส่งมอบพัสดุไม่เกิน ๑๐ วัน นับถัดจากวันลงนามในสัญญาซื้อขาย หรือวันที่ได้รับหนังสือแจ้งจาก มหาวิทยาลัยราชภัฏธนบุรี ให้ส่งมอบพัสดุ

๔.๔ ผู้ยื่นข้อเสนอจะต้องส่งแคตตาล็อก และหรือรายละเอียดคุณลักษณะเฉพาะของ เครื่องมัลติมีเดียโปรเจคเตอร์ ระดับ XGA ขนาดไม่น้อยกว่า ๓๕๐๐ ANSI Lumens ไปพร้อมการเสนอราคาทางระบบจัดซื้อจัดจ้างภาครัฐด้วยอิเล็กทรอนิกส์ เพื่อประกอบการพิจารณา หลักฐานดังกล่าวนี้ มหาวิทยาลัยราชภัฏธนบุรีจะยึดไว้เป็นเอกสารของทางราชการ

๔.๕ ก่อนเสนอราคา ผู้ยื่นข้อเสนอควรตรวจสอบร่างสัญญา รายละเอียดคุณลักษณะเฉพาะ ฯลฯ ให้ถี่ถ้วนและเข้าใจเอกสารประกวดราคาอิเล็กทรอนิกส์ทั้งหมดเสียก่อนที่จะตกลงยื่นข้อเสนอตามเงื่อนไขในเอกสารประกวดราคาซื้ออิเล็กทรอนิกส์

๔.๖ ผู้ยื่นข้อเสนอจะต้องยื่นข้อเสนอและเสนอราคาทางระบบการจัดซื้อจัดจ้างภาครัฐด้วยอิเล็กทรอนิกส์ในวันที่ ๘ พฤษภาคม ๒๕๖๑ ระหว่างเวลา ๐๘.๓๐ น. ถึง ๑๖.๓๐ น. และเวลาในการเสนอราคาให้ถือตามเวลาของระบบการจัดซื้อจัดจ้างภาครัฐด้วยอิเล็กทรอนิกส์เป็นเกณฑ์

เมื่อพ้นกำหนดเวลายื่นข้อเสนอและเสนอราคาแล้ว จะไม่รับเอกสารการยื่นข้อเสนอและการเสนอราคาใดๆ โดยเด็ดขาด

๔.๘ ผู้ยื่นข้อเสนอต้องจัดทำเอกสารสำหรับการเสนอราคาในรูปแบบไฟล์เอกสารประเภท PDF File (Portable Document Format) โดยผู้ยื่นข้อเสนอต้องเป็นผู้รับผิดชอบตรวจสอบความครบถ้วนถูกต้อง และชัดเจนของเอกสาร PDF File ก่อนที่จะยืนยันการเสนอราคา แล้วจึงส่งข้อมูล (Upload) เพื่อเป็นการเสนอราคาให้แก่ มหาวิทยาลัยราชภัฏธนบุรี ผ่านทางระบบจัดซื้อจัดจ้างภาครัฐด้วยอิเล็กทรอนิกส์

๔.๙ คณะกรรมการพิจารณาผลการประกวดราคาอิเล็กทรอนิกส์ จะดำเนินการตรวจสอบคุณสมบัติของผู้ยื่นข้อเสนอแต่ละรายว่า เป็นผู้ยื่นข้อเสนอที่มีผลประโยชน์ร่วมกันกับผู้ยื่นเสนอรายอื่น ตามข้อ ๑.๕ (๑) หรือไม่ หากปรากฏว่าผู้ยื่นเสนอรายใดเป็นผู้ยื่นข้อเสนอที่มีผลประโยชน์ร่วมกันกับผู้ยื่นเสนอรายอื่น คณะกรรมการฯ จะตัดรายชื่อผู้ยื่นข้อเสนอที่มีผลประโยชน์ร่วมกันนั้นออกจากการเป็นผู้ยื่นข้อเสนอ

หากปรากฏต่อคณะกรรมการพิจารณาผลการประกวดราคาอิเล็กทรอนิกส์ว่า ก่อนหรือในขณะที่มีการพิจารณาข้อเสนอ มีผู้ยื่นเสนอรายใดกระทำการอันเป็นการขัดขวางการแข่งขันอย่างเป็นธรรมตามข้อ ๑.๕ (๒) และคณะกรรมการฯ เชื่อว่ามีการกระทำอันเป็นการขัดขวางการแข่งขันอย่างเป็นธรรม คณะกรรมการฯ จะตัดรายชื่อผู้ยื่นเสนอรายนั้นออกจากการเป็นผู้ยื่นข้อเสนอ และมหาวิทยาลัยราชภัฏธนบุรี จะพิจารณาลงโทษผู้ยื่นเสนอดังกล่าวเป็นผู้ที่งาน เว้นแต่ มหาวิทยาลัยราชภัฏธนบุรี จะพิจารณาเห็นว่าผู้ยื่นเสนอรายนั้นมิใช่เป็นผู้ริเริ่มให้มีการกระทำดังกล่าวและได้ให้ความร่วมมือเป็นประโยชน์ต่อการพิจารณาของ มหาวิทยาลัยราชภัฏธนบุรี

๔.๑๐ ผู้ยื่นข้อเสนอจะต้องปฏิบัติ ดังนี้

- (๑) ปฏิบัติตามเงื่อนไขที่ระบุไว้ในเอกสารประกวดราคาอิเล็กทรอนิกส์
- (๒) ราคาที่เสนอจะต้องเป็นราคาที่รวมภาษีมูลค่าเพิ่ม และภาษีอื่นๆ (ถ้ามี) รวมค่าใช้จ่าย

จ่ายทั้งปวงไว้ด้วยแล้ว

- (๓) ผู้ยื่นข้อเสนอจะต้องลงทะเบียนเพื่อเข้าสู่กระบวนการเสนอราคา ตามวัน

กำหนด

- (๔) ผู้ยื่นข้อเสนอจะถอนการเสนอราคาที่เสนอแล้วไม่ได้



(๕) ผู้ยื่นข้อเสนอต้องศึกษาและทำความเข้าใจในระบบและวิธีการเสนอราคาด้วยวิธีประกวดราคาอิเล็กทรอนิกส์ ของกรมบัญชีกลางที่แสดงไว้ในเว็บไซต์ www.gprocurement.go.th

๕. หลักเกณฑ์และสิทธิในการพิจารณา

๕.๑ ในการพิจารณาผลการยื่นข้อเสนอประกวดราคาอิเล็กทรอนิกส์ครั้งนี้ มหาวิทยาลัยราชภัฏธนบุรีจะพิจารณาตัดสินโดยใช้หลักเกณฑ์ ราคา

๕.๒ การพิจารณาผู้ชนะการยื่นข้อเสนอ กรณีใช้หลักเกณฑ์ราคาในการพิจารณาผู้ชนะการยื่นข้อเสนอ มหาวิทยาลัยราชภัฏธนบุรี จะพิจารณาจาก ราคารวม

๕.๓ หากผู้ยื่นข้อเสนอรายใดมีคุณสมบัติไม่ถูกต้องตามข้อ ๒ หรือยื่นหลักฐานการยื่นข้อเสนอไม่ถูกต้อง หรือไม่ครบถ้วนตามข้อ ๓ หรือยื่นข้อเสนอไม่ถูกต้องตามข้อ ๔ คณะกรรมการพิจารณาผลการประกวดราคาอิเล็กทรอนิกส์จะไม่รับพิจารณาข้อเสนอของผู้ยื่นข้อเสนอรายนั้น เว้นแต่ ผู้ยื่นข้อเสนอรายใดเสนอเอกสารทางเทคนิคหรือรายละเอียดคุณลักษณะเฉพาะของพัสดุที่จะขายไม่ครบถ้วน หรือเสนอรายละเอียดแตกต่างไปจากเงื่อนไขที่มหาวิทยาลัยราชภัฏธนบุรีกำหนดไว้ในประกาศและเอกสารประกวดราคาอิเล็กทรอนิกส์ ในส่วนที่มีใช้สาระสำคัญและความต่างนั้นไม่มีผลทำให้เกิดการได้เปรียบเสียเปรียบต่อผู้ยื่นข้อเสนอรายอื่น หรือเป็นการผิดพลาดเล็กน้อย คณะกรรมการฯ อาจพิจารณาผ่อนปรนการตัดสินผู้ยื่นข้อเสนอรายนั้น

๕.๔ มหาวิทยาลัยราชภัฏธนบุรีสงวนสิทธิไม่พิจารณาข้อเสนอของผู้ยื่นข้อเสนอโดยไม่มีกรผ่อนผัน ในกรณีดังต่อไปนี้

(๑) ไม่ปรากฏชื่อผู้ยื่นข้อเสนอรายนั้นในบัญชีรายชื่อผู้รับเอกสารประกวดราคาอิเล็กทรอนิกส์ทางระบบจัดซื้อจัดจ้างด้วยอิเล็กทรอนิกส์ หรือบัญชีรายชื่อผู้ซื้อเอกสารประกวดราคาอิเล็กทรอนิกส์ทางระบบจัดซื้อจัดจ้างด้วยอิเล็กทรอนิกส์ ของมหาวิทยาลัยราชภัฏธนบุรี

(๒) ไม่กรอกชื่อผู้ยื่นข้อเสนอในการเสนอราคาทางระบบจัดซื้อจัดจ้างด้วยอิเล็กทรอนิกส์

(๓) เสนอรายละเอียดแตกต่างไปจากเงื่อนไขที่กำหนดในเอกสารประกวดราคาอิเล็กทรอนิกส์ที่เป็นสาระสำคัญ หรือมีผลทำให้เกิดความได้เปรียบเสียเปรียบแก่ผู้ยื่นข้อเสนอรายอื่น

๕.๕ ในการตัดสินการประกวดราคาอิเล็กทรอนิกส์หรือในการทำสัญญา คณะกรรมการพิจารณาผลการประกวดราคาอิเล็กทรอนิกส์หรือมหาวิทยาลัยราชภัฏธนบุรีมีสิทธิให้ผู้ยื่นข้อเสนอชี้แจงข้อเท็จจริงเพิ่มเติมได้ มหาวิทยาลัยราชภัฏธนบุรี มีสิทธิที่จะไม่รับข้อเสนอ ไม่รับราคา หรือไม่ทำสัญญา หากข้อเท็จจริงดังกล่าวไม่เหมาะสมหรือไม่ถูกต้อง

๕.๖ มหาวิทยาลัยราชภัฏธนบุรีทรงไว้ซึ่งสิทธิที่จะไม่รับราคาต่ำสุด หรือราคาหนึ่งราคาใด หรือราคาที่เสนอทั้งหมดก็ได้ และอาจพิจารณาเลือกซื้อในจำนวน หรือขนาด หรือเฉพาะรายการหนึ่งรายการใด หรืออาจยกเลิกการประกวดราคาอิเล็กทรอนิกส์โดยไม่พิจารณาจัดซื้อเลยก็ได้ สุดแต่จะพิจารณา ทั้งนี้ เพื่อประโยชน์ของทางราชการเป็นสำคัญ และให้ถือว่าการตัดสินของ มหาวิทยาลัยราชภัฏธนบุรีเป็นเด็ดขาด ผู้ยื่นข้อเสนอจะเรียกร้องค่าใช้จ่าย หรือค่าเสียหายใดๆ มิได้ รวมทั้งมหาวิทยาลัยราชภัฏธนบุรี จะพิจารณายกเลิกการประกวดราคาอิเล็กทรอนิกส์และลงโทษผู้ยื่นข้อเสนอเป็นผู้ทำงาน ไม่ว่าจะเป็นผู้ยื่นข้อเสนอที่ได้รับการคัดเลือกหรือไม่ก็ตาม เหตุที่เชื่อถือได้ว่าการยื่นข้อเสนอกระทำการโดยไม่สุจริต เช่น การเสนอเอกสารอันเป็นเท็จ หรือใช้ชื่อบุคคลธรรมดาหรือนิติบุคคลอื่นมาเสนอราคาแทน เป็นต้น



ในกรณีที่ผู้ยื่นข้อเสนอรายที่เสนอราคาต่ำสุด เสนอราคาต่ำจนคาดหมายได้ว่าไม่อาจดำเนินงานตามเอกสารประกวดราคาอิเล็กทรอนิกส์ได้ คณะกรรมการพิจารณาผลการประกวดราคาอิเล็กทรอนิกส์หรือมหาวิทยาลัยราชภัฏธนบุรี จะให้ผู้ยื่นข้อเสนอนั้นชี้แจงและแสดงหลักฐานที่ทำให้เชื่อได้ว่า ผู้ยื่นข้อเสนอสามารถดำเนินการตามเอกสารประกวดราคาอิเล็กทรอนิกส์ให้เสร็จสมบูรณ์ หากคำชี้แจงไม่เป็นที่รับฟังได้ มหาวิทยาลัยราชภัฏธนบุรี มีสิทธิที่จะไม่รับข้อเสนอหรือไม่รับราคาของผู้ยื่นข้อเสนอรายนั้น ทั้งนี้ ผู้ยื่นข้อเสนอดังกล่าวไม่มีสิทธิเรียกร้องค่าใช้จ่ายหรือค่าเสียหายใดๆ จากมหาวิทยาลัยราชภัฏธนบุรี

๕.๗ ก่อนลงนามในสัญญา มหาวิทยาลัยราชภัฏธนบุรีอาจประกาศยกเลิกการประกวดราคาอิเล็กทรอนิกส์ หากปรากฏว่ามีการกระทำที่เข้าลักษณะผู้ยื่นข้อเสนอที่ชนะการประกวดราคาหรือที่ได้รับการคัดเลือก มีผลประโยชน์ร่วมกัน หรือมีส่วนได้เสียกับผู้ยื่นข้อเสนอรายอื่น หรือขัดขวางการแข่งขันอย่างเป็นธรรม หรือสมยอมกันกับผู้ยื่นข้อเสนอรายอื่น หรือเจ้าหน้าที่ในการเสนอราคา หรือสื่อว่ากระทำการทุจริตอื่นใดในการเสนอราคา

๖. การทำสัญญาซื้อขาย

๖.๑ ในกรณีที่ผู้ชนะการประกวดราคาอิเล็กทรอนิกส์ สามารถส่งมอบสิ่งของได้ครบถ้วน ภายใน ๕ วันทำการ นับแต่วันที่ทำข้อตกลงซื้อมหาวิทยาลัยราชภัฏธนบุรีจะพิจารณาจัดทำข้อตกลงเป็นหนังสือแทนการทำสัญญาตามแบบสัญญาดังระบุ ในข้อ ๑.๓ ก็ได้

๖.๒ ในกรณีที่ผู้ชนะการประกวดราคาอิเล็กทรอนิกส์ไม่สามารถส่งมอบสิ่งของได้ครบถ้วน ภายใน ๕ วันทำการ หรือมหาวิทยาลัยราชภัฏธนบุรีเห็นว่าไม่สมควรจัดทำข้อตกลงเป็นหนังสือ ตามข้อ ๖.๑ ผู้ชนะการประกวดราคาอิเล็กทรอนิกส์จะต้องทำสัญญาซื้อขายตามแบบสัญญาดังระบุในข้อ ๑.๓ หรือทำข้อตกลงเป็นหนังสือ กับมหาวิทยาลัยราชภัฏธนบุรีภายใน ๕ วัน นับถัดจากวันที่ได้รับแจ้ง และจะต้องวางหลักประกันสัญญาเป็นจำนวนเงินเท่ากับร้อยละ ๕ ของราคาค่าสิ่งของที่ประกวดราคาอิเล็กทรอนิกส์ให้มหาวิทยาลัยราชภัฏธนบุรียึดถือไว้ในขณะทำสัญญา โดยใช้หลักประกันอย่างหนึ่งอย่างใดดังต่อไปนี้

(๑) เงินสด

(๒) เช็คหรือตราพท์ที่ธนาคารเซ็นส่งจ่าย ซึ่งเป็นเช็คหรือตราพท์ลงวันที่ที่ใช้เช็คหรือตราพท์นั้นชำระต่อเจ้าหน้าที่ในวันทำสัญญา หรือก่อนวันนั้นไม่เกิน ๓ วันทำการ

(๓) หนังสือค้ำประกันของธนาคารภายในประเทศ ตามตัวอย่างที่คณะกรรมการนโยบายกำหนด ดังระบุในข้อ ๑.๔ (๒) หรือจะเป็นหนังสือค้ำประกันอิเล็กทรอนิกส์ตามวิธีการที่กรมบัญชีกลางกำหนด

(๔) หนังสือค้ำประกันของบริษัทเงินทุน หรือบริษัทเงินทุนหลักทรัพย์ที่ได้รับอนุญาตให้ประกอบกิจการเงินทุนเพื่อการพาณิชย์และประกอบธุรกิจค้ำประกันตามประกาศของธนาคารแห่งประเทศไทย ตามรายชื่อบริษัทเงินทุนที่ธนาคารแห่งประเทศไทยแจ้งเวียนให้ทราบ โดยอนุโลมให้ใช้ตามตัวอย่างหนังสือค้ำประกันของธนาคารที่คณะกรรมการนโยบายกำหนด ดังระบุในข้อ ๑.๔ (๒)

(๕) พันธบัตรรัฐบาลไทย

หลักประกันนี้จะคืนให้ โดยไม่มีดอกเบี้ยภายใน ๑๕ วัน นับถัดจากวันที่ผู้ชนะการประกวดราคาอิเล็กทรอนิกส์ (ผู้ขาย) พันจากข้อผูกพันตามสัญญาซื้อขายแล้ว

หลักประกันนี้จะคืนให้ โดยไม่มีดอกเบี้ย ตามอัตราส่วนของพัสดุที่ซื้อซึ่งมหาวิทยาลัยราชภัฏธนบุรี ได้รับมอบไว้แล้ว

๗. ค่าจ้างและการจ่ายเงิน

มหาวิทยาลัยราชภัฏธนบุรี จะจ่ายค่าสิ่งของซึ่งได้รวมภาษีมูลค่าเพิ่ม ตลอดจนภาษีอากรอื่นๆ



และค่าใช้จ่ายทั้งปวงแล้วให้แก่ผู้ยื่นข้อเสนอที่ได้รับการคัดเลือกให้เป็นผู้ขาย เมื่อผู้ขายได้ส่งมอบสิ่งของได้ครบถ้วน ตามสัญญาซื้อขายหรือข้อตกลงเป็นหนังสือ และมหาวิทยาลัยราชภัฏธนบุรี ได้ตรวจรับมอบสิ่งของไว้เรียบร้อยแล้ว

๘. อัตราค่าปรับ

ค่าปรับตามแบบสัญญาซื้อขายแนบท้ายเอกสารประกวดราคาอิเล็กทรอนิกส์นี้ หรือข้อตกลงซื้อขายเป็นหนังสือ ให้คิดในอัตราร้อยละ ๐.๒๐ ของราคาค่าสิ่งของที่ยังไม่ได้รับมอบต่อวัน

๙. การรับประกันความชำรุดบกพร่อง

ผู้ชนะการประกวดราคาอิเล็กทรอนิกส์ ซึ่งได้ทำสัญญาซื้อขายตามแบบดังระบุในข้อ ๑.๓ หรือทำข้อตกลงซื้อขายเป็นหนังสือ แล้วแต่กรณี จะต้องรับประกันความชำรุดบกพร่องของสิ่งของที่ซื้อขายที่เกิดขึ้นภายในระยะเวลาไม่น้อยกว่า ๓ ปี นับถัดจากวันที่ มหาวิทยาลัยราชภัฏธนบุรี ได้รับมอบสิ่งของ โดยต้องบริหารจัดการซ่อมแซมแก้ไขให้ใช้การได้ดีดังเดิมภายใน ๗ วัน นับถัดจากวันที่ได้รับแจ้งความชำรุดบกพร่อง

๑๐. ข้อสงวนสิทธิ์ในการยื่นข้อเสนอและอื่นๆ

๑๐.๑ เงินค่าพัสดุสำหรับการซื้อครั้งนี้ ได้มาจากเงินงบประมาณเงินรายได้มหาวิทยาลัย ปี ๒๕๖๑

การลงนามในสัญญาจะกระทำได้ ต่อเมื่อมหาวิทยาลัยราชภัฏธนบุรีได้รับอนุมัติเงินค่าพัสดุจากเงินรายได้มหาวิทยาลัย ปี ๒๕๖๑ แล้วเท่านั้น

๑๐.๒ เมื่อมหาวิทยาลัยราชภัฏธนบุรีได้คัดเลือกผู้ยื่นข้อเสนอรายใดให้เป็นผู้ขาย และได้ตกลงซื้อสิ่งของตามการประกวดราคาอิเล็กทรอนิกส์แล้ว ถ้าผู้ขายจะต้องสั่งหรือนำสิ่งของดังกล่าวเข้ามาจากต่างประเทศ และของนั้นต้องนำเข้ามาโดยทางเรือในเส้นทางที่มีเรือไทยเดินอยู่ และสามารถให้บริการรับขนได้ตามที่รัฐมนตรีว่าการกระทรวงคมนาคมประกาศกำหนด ผู้ยื่นข้อเสนอซึ่งเป็นผู้ขายจะต้องปฏิบัติตามกฎหมายว่าด้วยการส่งเสริมการพาณิชย์ ดังนี้

(๑) แจ้งการสั่งหรือนำสิ่งของที่ซื้อขายดังกล่าวเข้ามาจากต่างประเทศต่อกรมเจ้าท่า ภายใน ๗ วัน นับตั้งแต่วันที่ผู้ขายสั่ง หรือซื้อของจากต่างประเทศ เว้นแต่เป็นของที่รัฐมนตรีว่าการกระทรวงคมนาคม ประกาศยกเว้นให้บรรทุกโดยเรืออื่นได้

(๒) จัดการให้สิ่งของที่ซื้อขายดังกล่าวบรรทุกโดยเรือไทย หรือเรือที่มีสิทธิเช่นเดียวกับเรือไทย จากต่างประเทศมายังประเทศไทย เว้นแต่จะได้รับการอนุญาตจากกรมเจ้าท่า ให้บรรทุกสิ่งของนั้นโดยเรืออื่นที่มีธงเรือไทย ซึ่งจะต้องได้รับอนุญาตเช่นนั้นก่อนบรรทุกของลงเรืออื่น หรือเป็นของที่รัฐมนตรีว่าการกระทรวงคมนาคม ประกาศยกเว้นให้บรรทุกโดยเรืออื่น

(๓) ในกรณีที่มิปฏิบัติตาม (๑) หรือ (๒) ผู้ขายจะต้องรับผิดชอบตามกฎหมายว่าด้วยการส่งเสริมการพาณิชย์

๑๐.๓ ผู้ยื่นข้อเสนอซึ่งมหาวิทยาลัยราชภัฏธนบุรีได้คัดเลือกแล้ว ไม่ไปทำสัญญาหรือข้อตกลงซื้อขายเป็นหนังสือภายในเวลาที่กำหนด ดังระบุไว้ในข้อ ๗ มหาวิทยาลัยราชภัฏธนบุรีจะรับหลักประกันการยื่นข้อเสนอ หรือเรียกกรองจากผู้ออกหนังสือค้ำประกันการยื่นข้อเสนอทันที และอาจพิจารณาเรียกกรองให้ชดใช้ความเสียหายอื่น (ถ้ามี) รวมทั้งจะพิจารณาให้เป็นผู้ที่จ้าง ตามระเบียบกระทรวงการคลังว่าด้วยการจัดซื้อจัดจ้างและการบริหารพัสดุภาครัฐ

๑๐.๔ มหาวิทยาลัยราชภัฏธนบุรีสงวนสิทธิ์ที่จะแก้ไขเพิ่มเติมเงื่อนไข หรือข้อกำหนดในแบบสัญญาหรือข้อตกลงซื้อขายเป็นหนังสือ ให้เป็นไปตามความเห็นของสำนักงานอัยการสูงสุด (ถ้ามี)



๑๐.๕ ในกรณีที่เอกสารแนบท้ายเอกสารประกวดราคาอิเล็กทรอนิกส์นี้ มีความขัดหรือแย้งกัน ผู้ยื่นข้อเสนอจะต้องปฏิบัติตามคำวินิจฉัยของมหาวิทยาลัยราชภัฏธนบุรี คำวินิจฉัยดังกล่าวให้ถือเป็นที่สุด และผู้ยื่นข้อเสนอไม่มีสิทธิเรียกร้องค่าใช้จ่ายใดๆ เพิ่มเติม

๑๐.๖ มหาวิทยาลัยราชภัฏธนบุรีอาจประกาศยกเลิกการจัดซื้อในกรณีต่อไปนี้ได้ โดยที่ผู้ยื่นข้อเสนอจะเรียกร้องค่าเสียหายใดๆ จากมหาวิทยาลัยราชภัฏธนบุรีไม่ได้

(๑) มหาวิทยาลัยราชภัฏธนบุรีไม่ได้รับการจัดสรรเงินที่จะใช้ในการจัดซื้อหรือที่ได้รับการจัดสรรแต่ไม่เพียงพอที่จะทำการจัดซื้อครั้งนี้ต่อไป

(๒) มีการกระทำที่เข้าลักษณะผู้ยื่นข้อเสนอที่ชนะการจัดซื้อหรือที่ได้รับการคัดเลือกมีผลประโยชน์ร่วมกัน หรือมีส่วนได้เสียกับผู้ยื่นข้อเสนอรายอื่น หรือขัดขวางการแข่งขันอย่างเป็นธรรม หรือสมยอมกันกับผู้ยื่นข้อเสนอรายอื่น หรือเจ้าหน้าที่ในการเสนอราคา หรือสื่อว่ากระทำการทุจริตอื่นใดในการเสนอราคา

(๓) การทำการจัดซื้อครั้งนี้ต่อไปอาจก่อให้เกิดความเสียหายแก่มหาวิทยาลัยราชภัฏธนบุรี หรือกระทบต่อประโยชน์สาธารณะ

(๔) กรณีอื่นในทำนองเดียวกับ (๑) (๒) หรือ (๓) ตามที่กำหนดในกฎกระทรวง ซึ่งออกตามความในกฎหมายว่าด้วยการจัดซื้อจัดจ้างและการบริหารพัสดุภาครัฐ

๑๑. การปฏิบัติตามกฎหมายและระเบียบ

ในระหว่างระยะเวลาการซื้อ ผู้ยื่นข้อเสนอที่ได้รับการคัดเลือกให้เป็นผู้ขายต้องปฏิบัติตามหลักเกณฑ์ที่กฎหมายและระเบียบได้กำหนดไว้โดยเคร่งครัด

๑๒. การประเมินผลการปฏิบัติงานของผู้ประกอบการ

มหาวิทยาลัยราชภัฏธนบุรี สามารถนำผลการปฏิบัติงานแล้วเสร็จตามสัญญาของผู้ยื่นข้อเสนอที่ได้รับการคัดเลือกให้เป็นผู้ขายเพื่อนำมาประเมินผลการปฏิบัติงานของผู้ประกอบการ

ทั้งนี้ หากผู้ยื่นข้อเสนอที่ได้รับการคัดเลือกไม่ผ่านเกณฑ์ที่กำหนดจะถูกระงับการยื่นข้อเสนอหรือทำสัญญากับมหาวิทยาลัยราชภัฏธนบุรี ไว้ชั่วคราว

มหาวิทยาลัยราชภัฏธนบุรี

๓๐





มหาวิทยาลัยราชภัฏธนบุรี

โครงการจัดซื้อครุภัณฑ์เครื่องมัลติมีเดียโปรเจคเตอร์ ระดับ XGA
 ขนาดไม่น้อยกว่า 3,500 ANSI Lumens
 จำนวน 56 เครื่อง

ตามประกาศเลขที่ B (ข)..... 18 / 2561

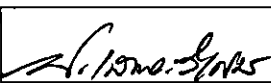
งบประมาณรายได้มหาวิทยาลัย (เงินบำรุงการศึกษา ครั้งที่ 1)

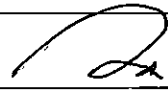
		นางสาวอโนชิต เสาร์วิเศษ	นางสาวธนวรรณ มั่นอ่วม		นางสาวจิตโสภา ทับบรรจง
นางสาวอโนชิต เสาร์วิเศษ	นายนิรพัทธ์ ภูทอง	นางสาวธนวรรณ มั่นอ่วม	ว่าที่ร้อยตรีศพล เจริญพรดีงาม	จิกสิม ทับบรรจง	นางสาวจิตโสภา ทับบรรจง

ชื่อโครงการ

โครงการจัดซื้อครุภัณฑ์เครื่องมัลติมีเดียโปรเจคเตอร์
ระดับ XGA ขนาดไม่น้อยกว่า 3,500 ANSI Lumens
จำนวน 56 เครื่อง

ความเป็นมาของโครงการ

เนื่องจากเครื่องมัลติมีเดียโปรเจคเตอร์ในห้องเรียนมหาวิทยาลัย
ราชภัฏธนบุรี มีสภาพการใช้งานของเครื่องอายุการใช้งาน
มาแล้วหลายปี และทำงานไม่เต็มประสิทธิภาพ เพื่อมาทดแทน
เครื่องมัลติโปรเจคเตอร์ ครุภัณฑ์ ปี พ.ศ. 2552, ปี พ.ศ. 2554
และปี พ.ศ. 2556 เพื่อมาสนับสนุนการเรียนการสอน ซึ่งมีความ
สำคัญกับอาจารย์และนักศึกษา

วัตถุประสงค์

1. เพื่อเพิ่มประสิทธิภาพการเรียนการสอนของมหาวิทยาลัย
ราชภัฏธนบุรี
2. เพื่อสนับสนุนการเรียนการสอนของมหาวิทยาลัยราชภัฏ
ธนบุรี
3. เพื่อให้บริการ และทดแทนเครื่องมัลติมีเดียโปรเจคเตอร์
ที่ให้บริการไม่เต็มประสิทธิภาพ

ระยะเวลาส่งมอบ

ส่งมอบภายใน 10 วัน

ยื่นราคา

ยื่นราคาภายใน 90 วัน

การรับประกัน

รับประกันครุภัณฑ์ 3 ปี

วงเงินงบประมาณที่ได้รับจัดสรร

2,061,000.-บาท (สองล้านหกหมื่นหนึ่งพันบาทถ้วน)

ราคากลาง (ราคาอ้างอิง)

1,696,800 บาท
(หนึ่งล้านหกแสนเก้าหมื่นหกพันแปดร้อยบาทถ้วน)

เกณฑ์ในการพิจารณา

เกณฑ์ราคา

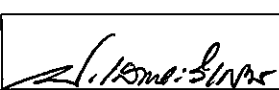
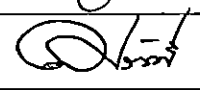
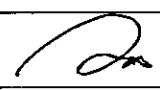
		นางสาวธนวรรณ มั่นอ่วม		จิกฉิม ทับบอง
นางสาวณัฐภรณ์ เสารยะวิเศษ	นายณิรพัฒน์ กุฑทอง	นางสาวธนวรรณ มั่นอ่วม	ว่าที่ร้อยตรีศพล เจริญพรตังาม	นางสาวจิตโสภา ทับบรวง

หน่วยงานที่รับผิดชอบสำนักวิทยบริการและเทคโนโลยีสารสนเทศ มหาวิทยาลัย
ราชภัฏธนบุรีที่อยู่

172 ถ.อิสรภาพ แขวงวัดกัลยาณ์ เขตธนบุรี กรุงเทพฯ 10600

เบอร์โทรศัพท์

(02) 890-1801 ต่อ 5023 - 4

เบอร์โทรสาร

(02) 890-1801

การเสนอแนะหากท่านต้องการเสนอแนะ วิจัย หรือมีความเห็นเกี่ยวกับ
คุณลักษณะดังกล่าว โปรดให้ความเห็นเป็นลายลักษณ์อักษร
หรือทางเว็บไซต์ www.dru.ac.th โดยเปิดเผยตัวคณะกรรมการกำหนดคุณลักษณะ

1. นางสาวณัฐภรณ์ เสารยะวิเศษ ประธาน
2. นายณิรพัฒน์ ภูทอง กรรมการ
3. นางสาวธนวรรณ มั่นอ่วม กรรมการ
4. ว่าที่ร้อยตรีทศพล เจริญพรตั้งงาม กรรมการ
5. นางสาวจิตโสภา ทับบรรจง กรรมการและเลขานุการ

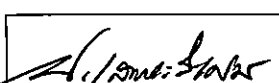
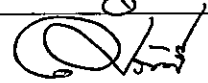
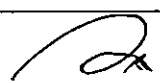
		ธนาพร มั่นอ่วม		จิตโสภา ทับบรรจง
นางสาวณัฐภรณ์ เสารยะวิเศษ	นายณิรพัฒน์ ภูทอง	นางสาวธนวรรณ มั่นอ่วม	ว่าที่ร้อยตรีทศพล เจริญพรตั้งงาม	นางสาวจิตโสภา ทับบรรจง

โครงการจัดซื้อครุภัณฑ์เครื่องมัลติมีเดียโปรเจคเตอร์ ระดับ XGA

ขนาดไม่น้อยกว่า 3,500 ANSI Lumens

จำนวน 56 เครื่อง



ตามประกาศเลขที่ B (ข)..... 8/2561

เครื่องมัลติมีเดียโปรเจคเตอร์ ความสว่างไม่น้อยกว่า 3,500 Ansi Lumens จำนวน 56 เครื่อง
ประกอบด้วย

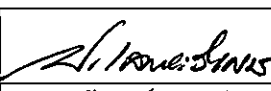
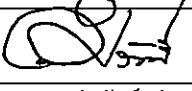
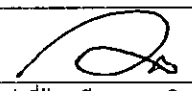

1. เครื่องฉายภาพชนิด 3 LCD Projector มีขนาด LCD Panel ไม่น้อยกว่า 0.63 นิ้ว x 3 TFT หรือดีกว่า
2. มีกำลังส่องสว่างไม่น้อยกว่า 3,500 Ansi Lumens ระดับความละเอียดภาพไม่น้อยกว่า True XGA (1024X768) หรือดีกว่า
3. ต้องสามารถรองรับความละเอียดของภาพตั้งแต่ VGA, SVGA, XGA, SXGA, WXGA, UXGA และ Mac ได้ เป็นอย่างน้อย
4. อัตราส่วน Contrast Ratio ไม่น้อยกว่า 15,000:1 แบบ IRIS และ แบบ Eco Mode
5. ต้องมีอัตราส่วนของภาพ 4:3 และสามารถปรับอัตราส่วนของภาพ 16:9 ได้
6. ต้องมีอัตราส่วนการซูมภาพแบบออฟติคอลลได้ไม่น้อยกว่า 1.2 เท่า หรือดีกว่า
7. ต้องสามารถฉายภาพขนาด 30 นิ้ว - 300 นิ้ว หรือดีกว่า
8. ต้องมีระบบแก้ไขภาพสี่เหลี่ยมคางหมู (Keystone Adjustment) ทางแนวตั้ง ไม่น้อยกว่า +/- 30 องศา
9. มีรีโมทไร้สายสำหรับควบคุมการทำงาน
10. เป็นเครื่องฉายภาพเลนส์เดี่ยว และต้องมีช่องต่อสัญญาณอย่างน้อยดังนี้
 - 10.1 มีช่องสัญญาณ Computer (RGB D-Sub 15 Pin) จำนวนไม่น้อยกว่า 2 ช่อง
 - 10.2 สามารถรับสัญญาณ Computer VGA IN หรือ YPbPr หรือ S-VIDEO IN ได้
 - 10.3 สามารถส่งสัญญาณออก Computer VGA OUT ได้
 - 10.4 สัญญาณภาพ (Composite Video) จำนวนไม่น้อยกว่า 1 ช่อง
 - 10.5 สัญญาณเสียงเข้า L/R (ซ้าย/ขวา) จำนวนไม่น้อยกว่า 2 ช่อง
 - 10.6 สัญญาณเสียงเข้าแบบ Stereo จำนวนไม่น้อยกว่า 1 ช่อง
 - 10.7 สัญญาณเสียงออกแบบ Stereo จำนวนไม่น้อยกว่า 1 ช่อง
 - 10.8 สามารถควบคุมผ่านพอร์ต RS-232 ได้
 - 10.9 สัญญาณ RJ-45 จำนวนไม่น้อยกว่า 1 พอร์ต
 - 10.10 สัญญาณ HDMI จำนวนไม่น้อยกว่า 2 ช่อง และ 1 ช่อง ต้องรองรับ MHL
 - 10.11 สัญญาณ USB Port แบบ A จำนวนไม่น้อยกว่า 1 พอร์ต
 - 10.12 สัญญาณ USB Port แบบ B จำนวนไม่น้อยกว่า 1 พอร์ต

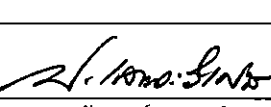
		นางสาว นวนวรรณ มั่นอ่อน		จีราพร จีราพร
นางสาวนุวรรณ เสาร์วิเศษ	นายฉัตรพันธ์ กู่ทอง	นางสาวนวรรณ มั่นอ่อน	ว่าที่ร้อยตรีศพล เจริญพรดิงาม	นางสาวจิตโสภา ทับบรจ

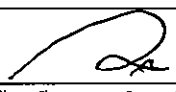
11. ต้องมีระบบ Auto Ceiling สำหรับกรณีแขวนเครื่องมัลติโปรเจคเตอร์แล้วสัญญาณภาพเห็นเป็นปกติ
12. ต้องมีลำโพงในตัวเครื่องขนาดไม่น้อยกว่า 10 วัตต์ หรือดีกว่า
13. ต้องมีหลอดภาพที่ใช้ไฟฟ้าไม่น้อยกว่า 200 วัตต์ และมีอายุการใช้งานไม่น้อยกว่า 5,000 ชั่วโมง และไม่น้อยกว่า 10,000 ชั่วโมง ในโหมดประหยัด หรือดีกว่า
14. ต้องสามารถรองรับการฉายภาพ จากคอมพิวเตอร์ และโทรศัพท์มือถือ ระบบปฏิบัติการ Android หรือ IOS ผ่าน USB WiFi ได้ พร้อมกันอย่างน้อย 4 เครื่อง โดยสามารถแสดงผลเป็น 4 หน้าจอได้ หรือดีกว่า
15. ต้องสามารถแสดงภาพจากไฟล์นามสกุล .jpg และ .pdf จาก USB Thumb Drive ได้ โดยการเชื่อมต่อผ่านช่อง USB Port
16. ต้องสามารถแสดงภาพและเสียงจากคอมพิวเตอร์ได้ โดยการเชื่อมต่อผ่านช่อง USB Port
17. ต้องสามารถแสดงภาพและเสียงจากคอมพิวเตอร์ได้ โดยการเชื่อมต่อผ่านสาย LAN RJ-45 โดยไม่ต้องใช้อุปกรณ์ต่อพ่วงอื่นมาช่วย
18. ต้องสามารถรองรับการฉายภาพ จากคอมพิวเตอร์ได้พร้อมกันอย่างน้อย 4 เครื่อง และแสดงผลเป็น 4 หน้าจอ หรือดีกว่า โดยการเชื่อมผ่านอุปกรณ์กระจายสัญญาณ (Switching/HUB) ในลักษณะระบบเน็ตเวิร์ก โดยสามารถตั้งค่า IP ของแต่ละเครื่องมัลติมีเดียโปรเจคเตอร์เองได้
19. ผู้ดูแลต้องสามารถควบคุมเครื่องมัลติมีเดียโปรเจคเตอร์ได้หลายเครื่องพร้อมกัน ผ่านทางระบบเน็ตเวิร์กได้ โดยการเชื่อมต่อผ่านสาย LAN RJ-45 ผ่านอุปกรณ์กระจายสัญญาณ (Switching/HUB)
20. ตัวเครื่องต้องทำจากวัสดุทนต่อการขีดข่วนทั่วไป
21. โรงงานผู้ผลิตต้องได้รับการรับรองมาตรฐาน ISO 9001: 2015 และสินค้าต้องได้รับมาตรฐาน CE, FCC โดยมีเอกสารรับรองแสดงในวันเสนอราคา
22. ต้องมีซอฟต์แวร์ยี่ห้อเดียวกับตัวเครื่องมัลติมีเดียโปรเจคเตอร์ เพื่อช่วยในการนำเสนอ ที่สามารถเขียนลบ แก้ว ทำไฮไลท์ เพิ่มเติมลงบนหน้าจอคอมพิวเตอร์ เพื่อเน้นข้อความ และสามารถจัดเก็บในรูปแบบไฟล์ .jpg, bmp หรือ .html ได้
23. หลอดภาพสำรอง สำหรับเครื่องมัลติมีเดียโปรเจคเตอร์ ใช้สำหรับเครื่องมัลติมีเดียโปรเจคเตอร์ ยี่ห้อเดียวกัน และต้องมีการรับประกันอย่างน้อย 1 ปี หรือ 1,000 ชั่วโมง อย่างใดอย่างหนึ่งถึงก่อน
24. ขาแขวนสำหรับเครื่องมัลติมีเดียโปรเจคเตอร์
 - 24.1 ต้องเป็นอุปกรณ์ที่ใช้สำหรับแขวน และยึดเครื่องกับเพดาน (ตามแบบที่ทางมหาวิทยาลัยกำหนด)
 - 24.2 ต้องเป็นสีขา หรือสีเทา ทำจากวัสดุโลหะแข็งแรง เคลือบสารป้องกันสนิม
 - 24.3 ต้องสามารถรับน้ำหนักได้ไม่น้อยกว่า 5 กิโลกรัม
 - 24.4 ต้องสามารถปรับระดับความยาวได้ไม่น้อยกว่า 20 เซนติเมตร
 - 24.5 ต้องมีการรับประกัน 1 ปี

		นางสาวณรรณ มั่นอ่วม		กัญญา หับบรวง
นางสาวณัฐกรณ์ เสาร์วิช	นายณิรพันธุ์ ภูทอง	นางสาวณรรณ มั่นอ่วม	ว่าที่ร้อยตรีศพล เจริญพรตังาม	นางสาวจิตติสา หับบรวง

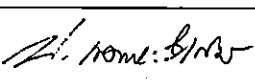
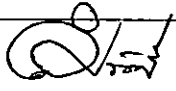
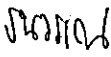
25. บริษัทผู้เสนอราคาต้องนำส่งเครื่องมือตัดไม้โปรเจคเตอร์สำรองที่มีคุณลักษณะเดียวกับที่เสนอราคา กรณีเครื่องมือตัดไม้เดี่ยวโปรเจคเตอร์เกิดการชำรุดเสียหายกะทันหันโดยต้องนำมาเปลี่ยนเครื่องมือตัดไม้เดี่ยวโปรเจคเตอร์ ภายใน 24 ชั่วโมง หรือวันถัดไป โดยต้องมีเครื่องมือตัดไม้เดี่ยวโปรเจคเตอร์สำรองอย่างน้อย 4 เครื่อง ซึ่งต้องไม่คิดค่าใช้จ่ายเพิ่มเติมแต่อย่างใดกับทางมหาวิทยาลัยราชภัฏธนบุรี
26. ต้องส่งมอบเครื่องมือตัดไม้เดี่ยวโปรเจคเตอร์ดังกล่าวทั้งหมดนี้ ภายใน 10 วันทำการ นับถัดจากทำสัญญา กับทางมหาวิทยาลัยราชภัฏธนบุรี
27. บริษัทผู้นำเข้าต้องมีศูนย์บริการในประเทศไทยไม่น้อยกว่า 4 แห่ง โดยต้องมีศูนย์บริการในจังหวัด กรุงเทพมหานคร หรือปริมณฑลอย่างน้อย 1 แห่ง ภายใต้ชื่อผู้นำเข้าผลิตภัณฑ์เดียวกัน โดยถูกต้องตามกฎหมาย โดยมีเอกสารรับรองจากเจ้าของผลิตภัณฑ์มาแสดงในวันเสนอราคา เพื่อเป็นการรับประกันสินค้า และให้บริการหลังการขาย
- ✓ 28. ผู้เสนอราคาต้องรับประกันตัวเครื่องเป็นเวลาอย่างน้อย 3 ปี และหลอดภาพรับประกันอย่างน้อย 1 ปี หรือ 1,000 ชั่วโมง ใดอย่างหนึ่งถึงก่อน แบบ On-site Service NBD และให้บริการในวันทำการ ถัดไป ที่มหาวิทยาลัยราชภัฏธนบุรี นับจากวันส่งมอบ โดยต้องไม่เสียค่าใช้จ่ายในส่วนของค่าแรง และค่าอะไหล่ โดยต้องมีเอกสารรับรองจากบริษัทเจ้าของผลิตภัณฑ์ในวันเสนอราคา

				จິทติศา ทับบรวง
นางสาวณัฐภรณ์ เสาะยะวิเศษ	นายนิมิตรพัฒน์ ภูทอง	นางสาวนวรรณ มั่นอ่วม	ว่าที่ร้อยตรีศพล เจริญพรตั้งาม	นางสาวจิตติศา ทับบรวง

แบบขาแขวนสำหรับเครื่องมัลติมีเดียโปรเจคเตอร์
ตามที่มหาวิทยาลัยกำหนด

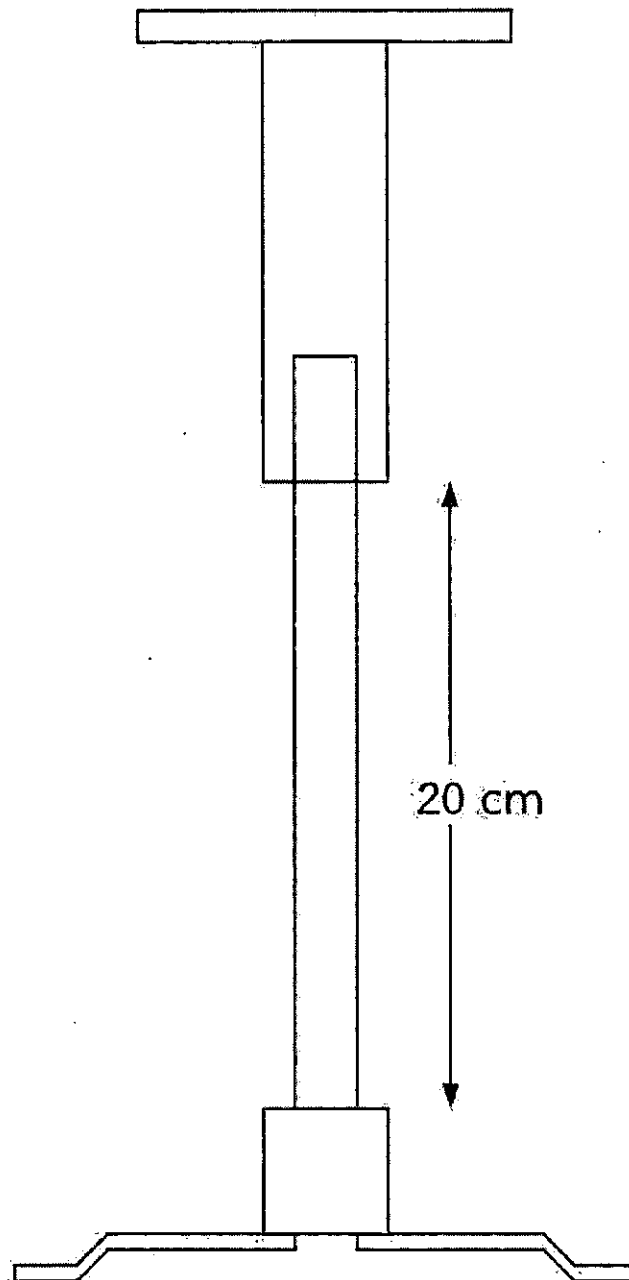

สามารถปรับระดับขึ้นลงไม่น้อยกว่า 20 cm

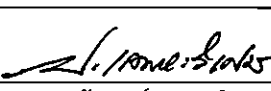
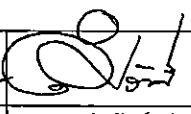
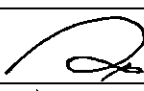
		ผอ.แผน ส่วนอำนวยการ		จักษุแพทย์ ทัพบก
นางสาวนิตสุภรณ์ เสาร์ยะวิเศษ	นายณิรพัฒน์ ภูทอง	นางสาวนวรรณ มั่นอำม	ว่าที่ร้อยตรีศพล เจริญพรตังาม	นางสาวจิตโสภา ทัพบก

ตารางแสดงวงเงินงบประมาณที่ได้รับจัดสรรและราคากลาง (ราคาอ้างอิง)
ในการจัดซื้อจัดจ้างที่มีใช้งานก่อสร้าง

1. ชื่อโครงการ จัดซื้อครุภัณฑ์เครื่องมัลติมีเดียโปรเจคเตอร์ ระดับ XGA ขนาดไม่น้อยกว่า 3,500 ANSI Lumens
จำนวน 56 เครื่อง

/หน่วยงานเจ้าของโครงการ สำนักวิทยบริการและเทคโนโลยีสารสนเทศ มหาวิทยาลัยราชภัฏธนบุรี

2. วงเงินงบประมาณที่ได้รับจัดสรร 2,061,000.-บาท (สองล้านหกหมื่นหนึ่งพันบาทถ้วน)

3. วันที่กำหนดราคากลาง (ราคาอ้างอิง) วันที่ 2 เมษายน 2561 เป็นเงินรวมทั้งสิ้น 1,696,800 บาท
(หนึ่งล้านหกแสนเก้าหมื่นหกพันแปดร้อยบาทถ้วน) จำนวน 56 เครื่อง เครื่องละ 30,300 บาท

4. แหล่งที่มาของราคากลาง

4.1 บัญชีราคามาตรฐานครุภัณฑ์ กองมาตรฐานงบประมาณ 1 สำนักงบประมาณ มกราคม 2561

4.2 บริษัท เอช-อินฟินิตี้ ไฟเบอร์เน็ต จำกัด (สำนักงานใหญ่) เบอร์โทร 093-196-5515

4.3 บริษัท ซิสเต็ม โปร ดาต้า จำกัด เบอร์โทร 02-997-3553

4.4 บริษัท เอส.เค.โอ เอ เซ็นเตอร์ จำกัด (สาขา 00002) เบอร์โทร 053-279-799

5. รายชื่อเจ้าหน้าที่ผู้กำหนดราคากลาง(ราคาอ้างอิง) ทุกคน

5.1 นางสาวณัฐภรณ์ เสารยะวิเศษ

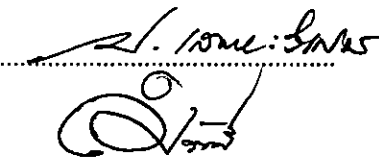

5.2 นายฉัตรพัฒน์ ภูทอง

.....

5.3 นางสาวธนวรรณ มั่นอ่วม

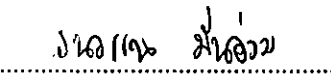

5.4 ว่าที่ร้อยตรีศพล เจริญพรตั้งงาม

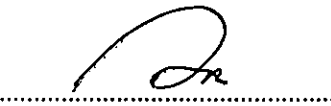

5.5 นางสาวจิตโสภา ทับบรรจง

